

Los SCRAP en la Prevención de RAEE

Gonzalo Torralbo, Recyclia 2017



ECOLUM

El reto de la gestión de RAEE

Los aparatos eléctricos y electrónicos se usan cada vez más y tienen ritmos de obsolescencia cada vez más acelerados:



Se estima que cada hogar europeo tiene una media de 30 dispositivos eléctricos y electrónicos

Un ciudadano europeo genera 14 kilos de “basura tecnológica” al año, y se prevé que esta cantidad siga creciendo exponencialmente.

El crecimiento de los RAEE es 3 veces más rápido que el del resto de los residuos urbanos.

¿Sabías que en España reciclar se escribe con Y?



El reto de la gestión de RAEE

- ✓ Beneficios derivados del correcto reciclaje de RAEE y pilas usadas:
 - ✓ Aprovechamiento de materias primas escasas y valiosas: nuevo concepto de minería urbana “URBAN MINING”.
 - ✓ Ahorro de recursos naturales, agua y energía.
 - ✓ Reducir los potenciales impactos sobre el medio ambiente y la salud, cerrando adecuadamente el ciclo de vida de estos productos.



¿Sabías que en España reciclar se escribe con Y?



ecopilas

ecofimática

ecoasimelec

tragamóvil

ECOLUM

recyclia

El cambio de enfoque

“Quien contamina paga”
Responsabilidad ampliada del productor

Responsabilidad Compartida

Traslado de responsabilidad desde el
Poseedor o la Administración

al “Productor” del **producto**
que con su uso se convierte
en residuo

“Productor”= Primer agente
comercializador (fabricante,
importador, distribuidor)

Consumidores
Agentes económicos
responsables de la
puesta en mercado
de productos
Administraciones
Públicas

‘Life Cycle Thinking’

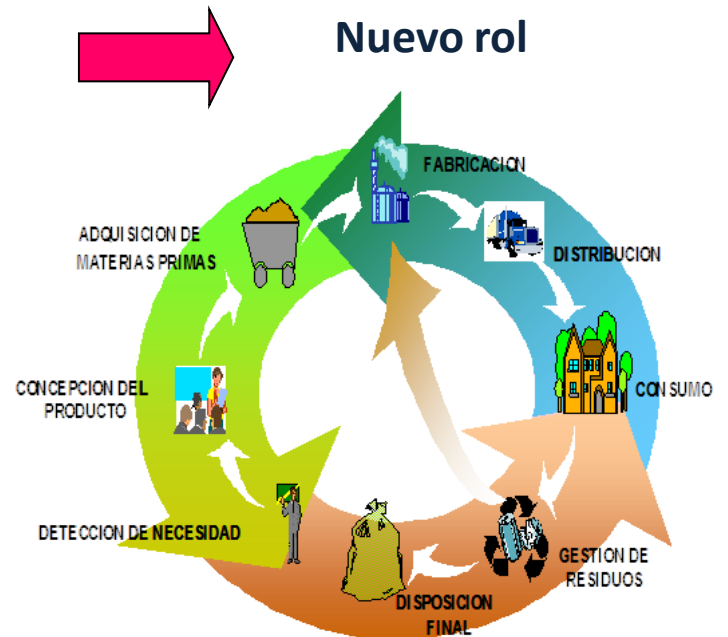

¿Sabías que en
España reciclar
se escribe con Y?

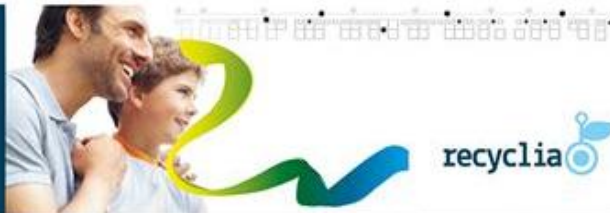

ecopilas) ecofimática) ecoasimelec) tragamóvil) ECOLUM

RESIDUOS CON REGULACIÓN ESPECÍFICA

Otros Sistemas Colectivos

ENVASES

www.ecoembes.com



www.ecovidrio.es



www.sigre.es



www.sigfito.es



NEUMÁTICOS



www.signus.es

VEHÍCULOS FUERA DE USO

www.sigrauto.com



ACEITES



www.sigaes.es

RAEE y PILAS



OfiPilas

OfiRae y Ofipilas: Oficinas de Coordinación de SIGs de RAEEs y pilas

www.ofirae.es y <https://www.ofipilas.es/>

¿Sabías que en España reciclar se escribe con Y?



La normativa RAEE



Directiva 2002/ 96/CE del Parlamento Europeo y del Consejo sobre residuos de aparatos eléctricos y electrónicos (RAEE I)

Directiva 2002/95/CE sobre restricciones a la utilización de determinadas sustancias peligrosas en AEEs (ROHS)

Directiva 2012/ 19/UE del Parlamento Europeo y del Consejo sobre residuos de aparatos eléctricos y electrónicos (RAEE II)

Directiva 2011/65/UE sobre restricciones a la utilización de determinadas sustancias peligrosas en AEEs (ROHS)

RAEE
WEEE



- ✓ Recogida Selectiva RAEE
- ✓ Define objetivos de gestión
- ✓ Agentes económicos y obligaciones
- ✓ Categorización de RAEE
- ✓ Responsabilidad ampliada del productor.

Real Decreto 110/2005, de 20 de febrero, sobre residuos de aparatos eléctricos y electrónicos, Incorpora a nuestro ordenamiento jurídico la Directiva 2012/ 19/UE y por el que se modifica al anterior RD 208/2005 (RAEE: 2002/96/EC y ROHS 2002/95/CE).



Real Decreto 219/2013, de 22 de marzo, sobre restricciones a la utilización de determinadas sustancias peligrosas en aparatos eléctricos y electrónicos, Incorpora a nuestro ordenamiento jurídico la Directiva 2011/65/UE.

¿Sabías que en España reciclar se escribe con Y?



La responsabilidad del productor

Son “**productores de aparatos eléctricos y electrónicos**” y/o de “**pilas y acumuladores**” las personas físicas o jurídicas que, con independencia de la técnica de venta, incluida la venta a distancia o la electrónica, **fabriquen y vendan** aparatos eléctricos y electrónicos y/o pilas con **marcas propias**, pongan en el mercado con marcas propias los productos fabricados por terceros y los que los realicen **adquisiciones comunitarias** o **importen** de terceros países), están obligados, entre otras cosas, a:

- Diseñar y producir los aparatos de forma que no contengan sustancias peligrosas en cantidades superiores a las determinadas y que se facilite su desmontaje, reparación y su reutilización y reciclaje.
- Adoptar las medidas necesarias para que los residuos de productos por él puestos en el mercado sean recogidos de forma selectiva y tengan una correcta gestión ambiental, mediante marcado, etc.
- Financiar los costes de dicha gestión (individualmente o de forma colectiva a través de un SIG).
- Inscribirse en los Registros Nacionales de Productores de Aparatos Eléctricos y Electrónicos (RII-AEE).
- Declarar a dichos Registros de forma trimestral información relativa a las cantidades de productos puestas en el mercado nacional.



¿Sabías que en España reciclar se escribe con Y?

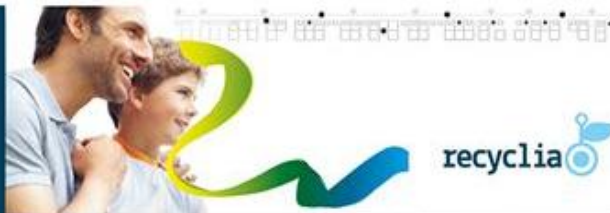

recyclia

ecopilas

ecofimática

ecoasimelec

tragamóvil

ECOLUM

El papel del distribuidor

«Distribuidor»: cualquier persona física o jurídica de la cadena de suministro que, con independencia de la técnica de venta utilizada, comercialice AEEs. Esta definición no impide a un distribuidor ser al mismo tiempo productor.



- ✓ En el caso de los AEEs obligación de recogida en el 1x1, es decir, cuando el usuario adquiera un nuevo producto, de tipo equivalente o que realice las mismas funciones que el aparato que se desecha, podrá entregarlo al distribuidor, que deberá recepcionarlo temporalmente, siempre que contenga los elementos esenciales y no incluya otros residuos no pertenecientes al aparato.
- ✓ Además, los distribuidores con una zona de venta de AEE superior a 400 m² deberán recoger los RAEE muy pequeños, (ninguna dimensión exterior superior a 25 cm), de forma gratuita y sin la condición de que el usuario compre un aparato equivalente.

¿Sabías que en España reciclar se escribe con Y?



recyclia

ecopilas

ecofimática

ecoasimelec

tragamóvil

ECOLUM

Responsabilidades del usuario

Los usuarios de aparatos eléctricos y electrónicos y de pilas en hogares particulares deberán ser informados de:



- Obligación de no eliminarlos como residuos urbanos no seleccionados y de recoger dichos productos de modo selectivo.
- Sistemas de devolución y recogida de que disponen.
- Cómo pueden contribuir a la reutilización, reciclado y otras formas de valorización de residuos.

Los consumidores han de quedar informados por medio de un etiquetado apropiado de que los residuos procedentes de aparatos eléctricos y electrónicos y de pilas no han de eliminarse junto con los residuos domésticos, sino que han de recogerse selectivamente. Para ello, los productores deben marcar sus productos con un símbolo de contenedor tachado.

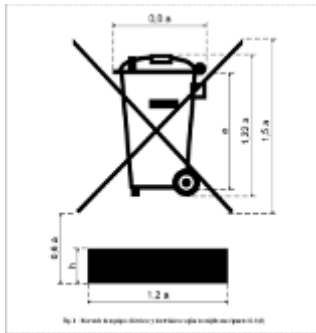

ES / Reciclaje:
El símbolo «papelera tachada» significa que este producto y las pilas que contiene no pueden tirarse junto con los residuos domésticos. Hay que clasificarlos de manera selectiva y específica. Las baterías, así como el producto electrónico al final de su vida útil, hay que depositarlos en un espacio de recogida autorizado para reciclarlos. Esta valorización de tus residuos electrónicos permite la protección del medio ambiente y de tu salud.

¿Sabías que en España reciclar se escribe con Y?



recyclia

ecopilas

ecofimática

ecoasimelec

tragamóvil

ECOLUM

El marco de la gestión de RAEEs

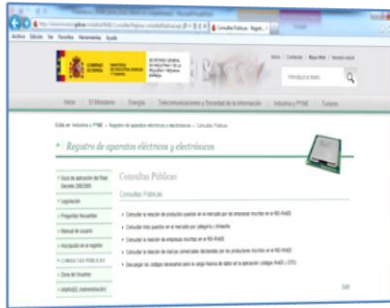

REI-RAEE y REI-RPA

Ministerio de Industria, Energía y Turismo

Plataforma Web

<http://www.minetad.gob.es/industria/RAEE/Paginas/Index.aspx>

- INSCRIPCIÓN DE PRODUCTORES
- REMISIÓN DE DECLARACIONES TRIMESTRALES

ASIGNACIÓN ANUAL DE CUOTAS DE MERCADO A CADA PRODUCTOR – PRODUCTOS PUESTOS EN MERCADO

Comunidades Autónomas



Sistemas Colectivo (SC)



Logistas Recicladores Puntos Limpios Distribución

DECLARACIONES TRIMESTRALES:

- Aparatos comercializados en kg y Ud. por categoría y tipo
- Pilas puestas en mercado en unidades y gr. por tecnología

FLUJO FINANCIERO:

- Cuota de adhesión
- CONTRIBUCIÓN PERIÓDICA (euros/kg o euros/ud)

Gestión de residuos bajo la supervisión de los SIG y las Autoridades competentes

Productores



¿Sabías que en España reciclar se escribe con Y?



recyclia

Productores y comercialización

- ✓ Actualmente existen **2802** productores registrados, pero **¿cuántos debería haber?**
- ✓ Organizados mayoritariamente en diferentes **Sistemas colectivos: 11 autorizados** y algunos sistemas individuales: 16 en la actualidad.
- ✓ **Evolución mercado:** el 98% de los AEEs domésticos se declaran a través de los Sistemas Colectivos.

Categoria	2013		2014		2015		2016	
	doméstico	profesional	doméstico	profesional	doméstico	profesional	doméstico	profesional
1	314.928.833	8.267.429	333.342.494	10.299.078	372.391.509	13.412.468	396.524.627	9.274.126
2	43.862.941	2.013.568	43.209.141	2.063.154	43.910.420	2.105.757	44.439.915	1.008.189
3	25.726.791	40.684.543	29.418.723	36.084.277	35.499.944	31.138.443	32.310.413	23.168.434
4	32.103.978	2.231.303	34.622.869	2.190.467	32.428.979	2.005.371	40.971.520	3.803.834
5	8.630.703	13.748.397	8.038.993	17.559.892	8.659.093	17.852.540	6.486.908	20.766.602
6	9.673.760	1.497.470	10.217.339	1.955.644	12.035.014	1.834.145	11.886.215	3.918.240
7	9.626.354	3.086.954	10.624.945	3.815.613	11.953.475	4.060.891	11.851.221	5.327.333
8	460.421	3.200.912	610.190	3.447.284	519.516	3.347.331	864.996	3.601.774
9	662.923	1.721.319	607.304	1.496.527	981.003	1.337.662	716.519	2.115.818
10	0	6.266.412	0	7.617.269	4	9.085.085	0	7.614.356
TOTALES	445.676.704	82.718.307	470.691.998	86.529.205	518.378.956	86.179.693	546.052.335	80.598.706

¿Sabías que en España reciclar se escribe con Y?



Nuevo RII-AEE

- ✓ Durante 2016 se ha desarrollado la adaptación del RII-AEE al nuevo RD. 110/2015

The screenshot shows the website header with the Spanish Government logo and the Ministry of Energy, Tourism and Digital Agenda. Navigation links include Inicio, El Ministerio, Energía, Sociedad de la Información y Agenda Digital, (Industria y PYME), and Turismo. A search bar is present with the placeholder text 'Introduzca texto'. The breadcrumb trail reads: 'Estás en: (Industria y PYME) > Registro de aparatos eléctricos y electrónicos > Consultas Públicas'. The main heading is '^ | Registro de aparatos eléctricos y electrónicos'. A sidebar on the left contains a menu with items: 'Guía de aplicación del RII-AEE', 'Legislación', 'Preguntas frecuentes', 'Inscripción en el registro', 'Consultas Públicas', and 'Zona de Usuarios'. The main content area is titled 'Consultas Públicas' and lists four items: 'Relación de productores inscritos', 'Consulta de los productos y marcas puestos en el mercado por los productores inscritos', 'Consulta de kilos puestos en el mercado (desde 2016)', and 'Consulta de kilos puestos en el mercado por categoría y trimestre (anteriores a 2016)'. An image of a green electronic component is shown on the right. A 'Subir' link is located at the bottom right of the content area.

¿Sabías que en España reciclar se escribe con Y?



Evolución Kg gestionados cumplimiento de objetivos

	2.013	2.014	2.015	2.016
kg gestionado	147.043.069	164.735.333	198.147.644	219.558.157
POM	445.676.704	470.691.998	518.378.956	546.052.335
%	33%	35%	38%	40%

- ✓ Con estos datos se puede concluir que las cantidades de RAEEs domésticos recogidas a través de los canales propios de los Sistemas Colectivos han permitido superar el objetivo de recogida determinado para 2016, aproximadamente 215.212.149 kg (45% del POM medio de los tres últimos años)

¿Sabías que en España reciclar se escribe con Y?



Los SC y los elementos de coordinación

Para la consecución de los objetivos el RD.110/2015 prevé desarrollar los siguientes elementos de coordinación:

- ✓ **Plataforma electrónica de RAEE, PE (Art 55 y disposición adicional tercera):** financiación conjunta MAPAMA (55%) y productores
- ✓ **Oficina de asignación, OA**

En 2007 los Sistemas Colectivos pusieron en marcha

OfiRaee

Plataforma Informática de coordinación Logística para la Gestión de los RAEE procedentes de los Puntos Limpios municipales.

¿Sabías que en España reciclar se escribe con Y?

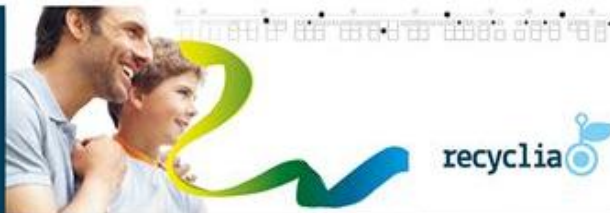

recyclia 

 ecopilas

 ecofimática

 ecoasimelec

 tragamóvil

 ECOLUM

Cómo funciona OfiRae

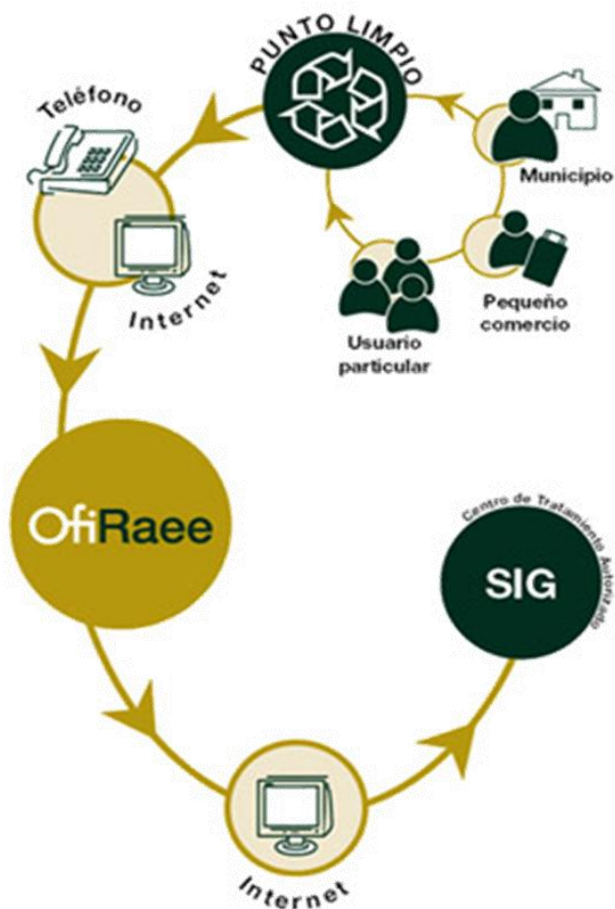

- ✓ El Punto limpio envía la solicitud de recogida
- ✓ **OfiRae** tramita la solicitud automáticamente y la asigna a uno de los SIG autorizados.
- ✓ El Sistema gestiona la retirada de los RAEE mediante transportistas autorizados.
- ✓ Los RAEE son trasladados a la planta de tratamiento autorizada.
- ✓ **OfiRae** emite pre-facturas de los entes locales a los SIG.

¿Sabías que en España reciclar se escribe con Y?



Inquietudes asociada a la gestión y la prevención de RAEE

- ✓ Free riders y competencia desleal para las empresas que sí están cumpliendo.
- ✓ Existencia de flujos “paralelos” y/o no legales de residuos y traslados que actualmente no se controlan y para los que no es posible asegurar que estén recibiendo un correcto tratamiento. Este hecho se incrementa en el caso de los flujos con valor positivo.
- ✓ Esto se traduce en dificultades para alcanzar los objetivos de recogida establecidos por la Unión Europea .
- ✓ Ausencia de mecanismos de inspección y control y falta de coordinación entre los existentes.
- ✓ Alta carga burocrática y falta de homogeneidad en los criterios de reporte de las diferentes administraciones
- ✓ No hay una clara identificación de la responsabilidad de los distintos agentes que intervienen en el ciclo de gestión del residuo (puntos de recogida, distribución y los gestores) de cara a la trazabilidad del residuo y el reporte de información o el cumplimiento de objetivos.
- ✓ El modelo de reporte de la información entre los agentes no es homogéneo.

¿Sabías que en España reciclar se escribe con Y?

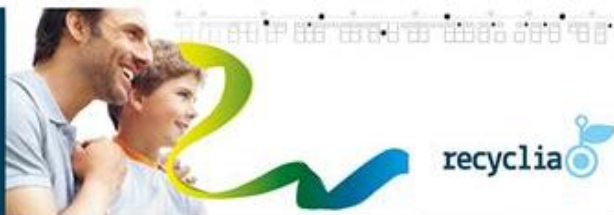

recyclia

ecopilas)

ecofimática)

ecoasimelec)

tragamóvil)

ECOLUM

Propuestas de mejora

- ✓ Establecer mecanismos de control del mercado y una mayor coordinación entre las diferentes autoridades competentes que facilite la detección de Free Riders (Aduanas, Seprona, CCAA, MINETUR y MAGRAMA).
- ✓ Dotar de medios para la aplicación efectiva de programas de inspección y control manera que se pueda controlar los flujos “paralelos”.
- ✓ Establecer un régimen efectivo de sanciones que se aplique con mayor efectividad y frecuencia para que sirva de elemento disuasorio.
- ✓ Delimitar responsabilidades específicas de cada uno de los agentes que intervienen en el ciclo de vida de los productos y residuos, asignando obligaciones y responsabilidades de reporte adecuadas en cada caso.
- ✓ Establecer criterios de información y reporte homogéneo entre las diferentes administraciones. Así como la información facilitada por los diferentes agentes (gestores, SC, etc.) con el objetivo de disponer de datos que nos permitan conocer la situación real y adoptar las decisiones necesarias en base a información fiable.
- ✓ Necesidad de definir y aplicar estándares normalizados de tratamiento de acuerdo a criterios internacionales.
- ✓ Simplificar los trámites administrativos, de manera que se facilite el control real de los mismos y evitar gastos innecesarios en la gestión de residuos.
- ✓ Promover y poner en valor el papel de los Sistemas Colectivos de Responsabilidad Ampliada del Productor

¿Sabías que en España reciclar se escribe con Y?

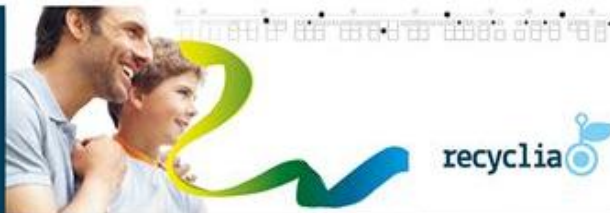

ecopilas

ecofimática

ecoasimelec

tragamóvil

ECOLUM

¡¡¡MUCHAS GRACIAS POR LA
ATENCIÓN!!!

*¿Sabías que en
España reciclar
se escribe con Y?*

