



**EMERGÈNCIA
CLIMÀTICA**
fets i dades

DOCUMENT TÈCNIC



**GENERALITAT
VALENCIANA**

Conselleria d'Agricultura,
Desenvolupament Rural,
Emergència Climàtica
i Transició Ecològica



**CENTRE D'EDUCACIÓ
AMBIENTAL**

DE LA COMUNITAT VALENCIANA

Exposició itinerant per a préstec

RESOLUCIÓ D'ESTRUCTURES I ELEMENTS EXPOSITIUS

MATERIALS

SUPORTS EXPOSITIUS

Tauler de fusta de pi. 15 mm grossària. Certificació FSC.

ELEMENTS IMPRESOS

Impressió directa sobre lona 100% fibres de cotó.

Certificació d'Origen de cotó: Espanya.



ESTRUCTURES

Estructures encaixables.

Fàcil manipulació.



Exposició



Exposició



Exposició



Elements expositius

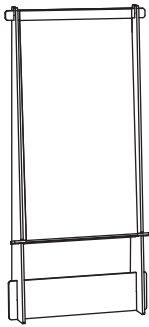

17 ESTRUCTURES «A»
17 panells de continguts

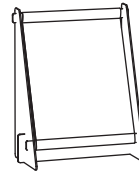

4 ESTRUCTURES «B»
4 blocs temàtics

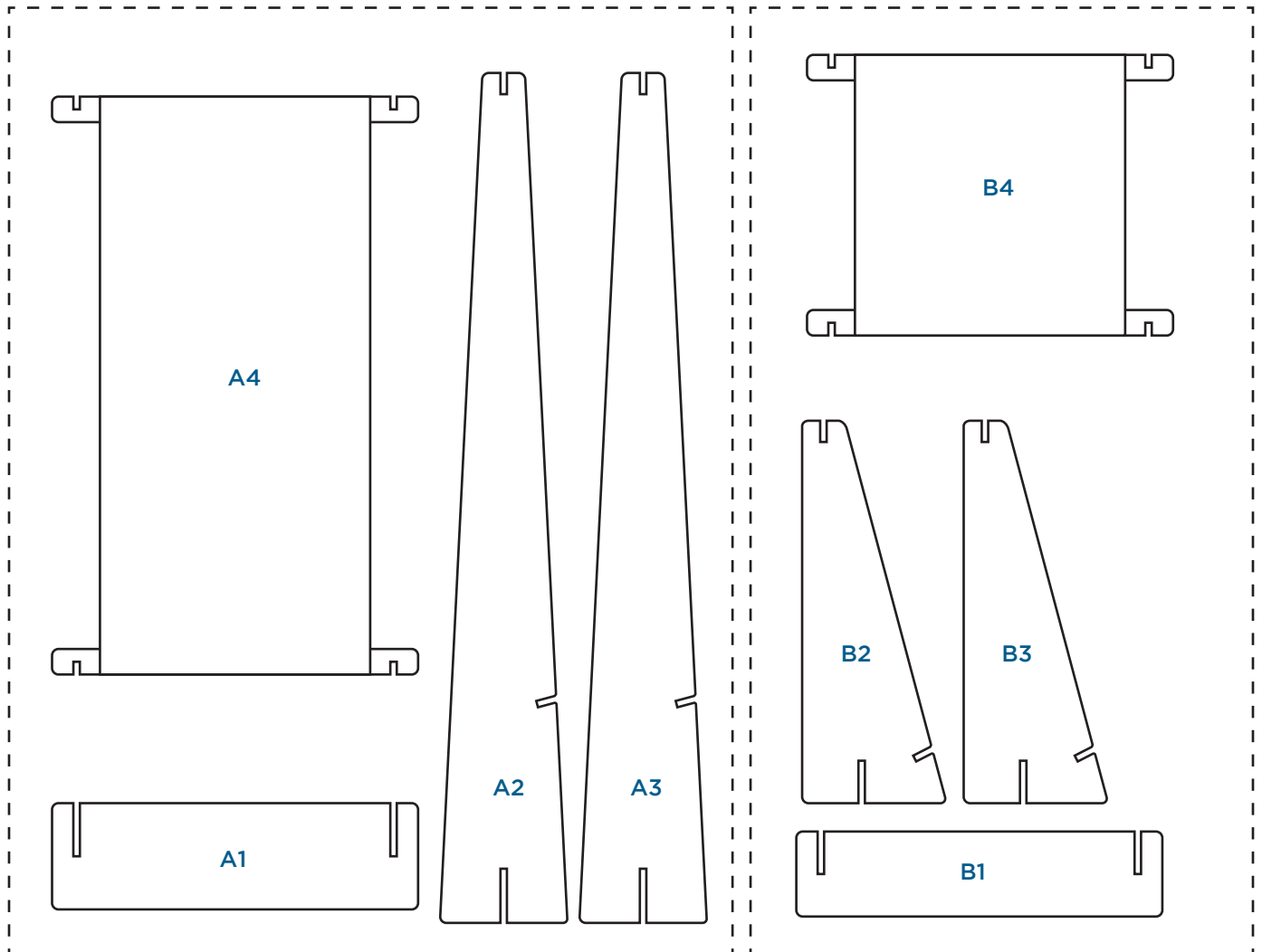

PECES ESTRUCTURA «A»

PECES ESTRUCTURA «B»

INSTRUCCIONS DE MUNTATGE

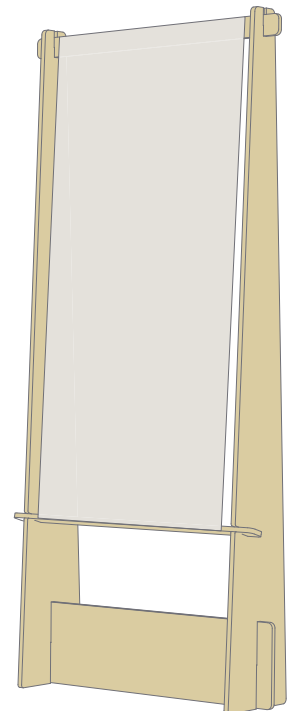
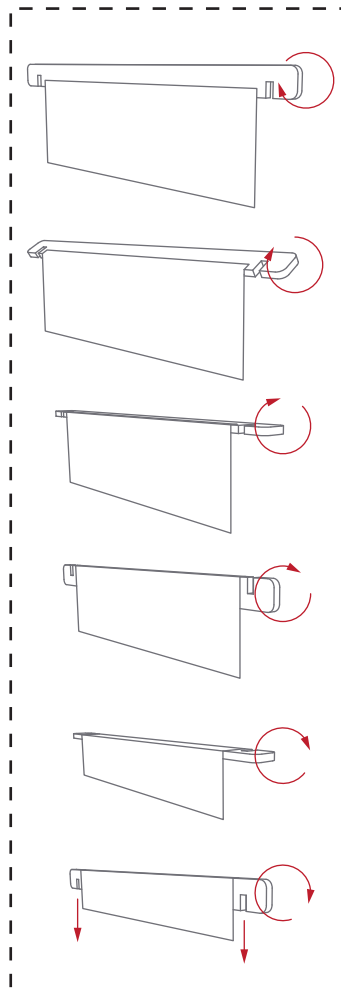
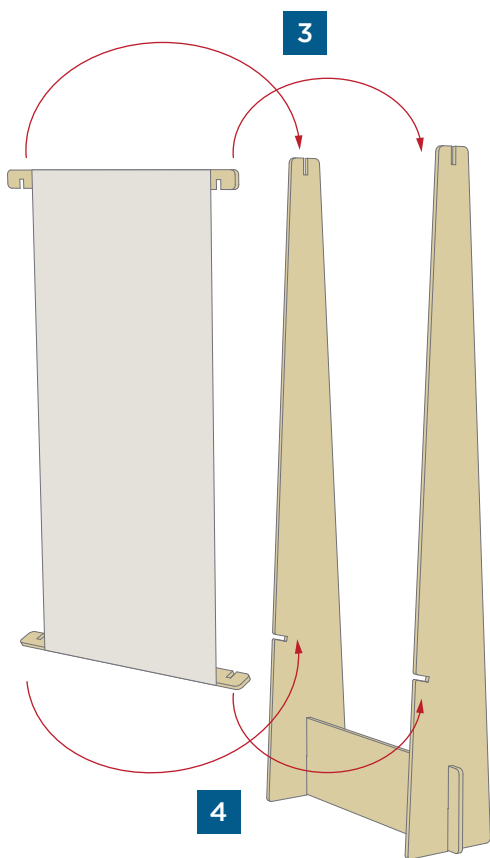
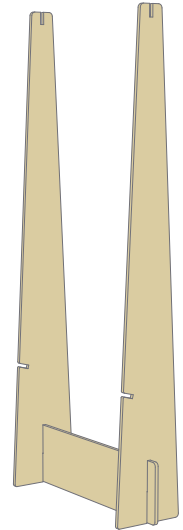
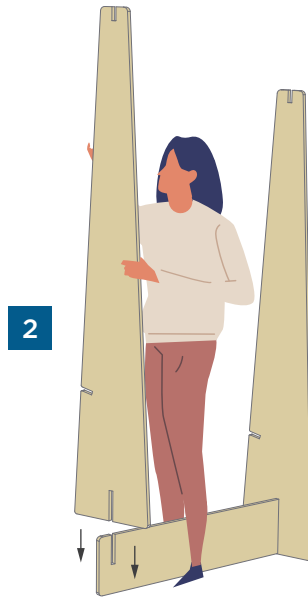
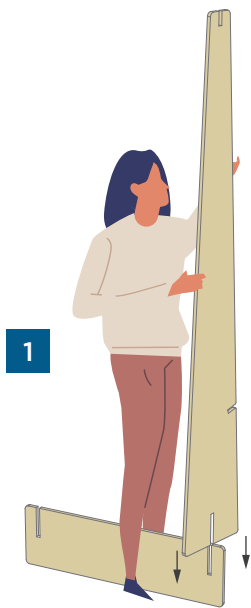

Embalatge Lones



Numeració

REF.V02 EXPOSICIÓ EMERGÈNCIA CLIMÀTICA FETS I DADES	REF.V02 EXPOSICIÓ EMERGÈNCIA CLIMÀTICA FETS I DADES	REF.V02 EXPOSICIÓ EMERGÈNCIA CLIMÀTICA FETS I DADES	REF.V02 EXPOSICIÓ EMERGÈNCIA CLIMÀTICA FETS I DADES	REF.V02 EXPOSICIÓ EMERGÈNCIA CLIMÀTICA FETS I DADES	REF.V02 EXPOSICIÓ EMERGÈNCIA CLIMÀTICA FETS I DADES
INTRO	S-01	01	02	S-02	03
REF.V02 EXPOSICIÓ EMERGÈNCIA CLIMÀTICA FETS I DADES	REF.V02 EXPOSICIÓ EMERGÈNCIA CLIMÀTICA FETS I DADES	REF.V02 EXPOSICIÓ EMERGÈNCIA CLIMÀTICA FETS I DADES	REF.V02 EXPOSICIÓ EMERGÈNCIA CLIMÀTICA FETS I DADES	REF.V02 EXPOSICIÓ EMERGÈNCIA CLIMÀTICA FETS I DADES	REF.V02 EXPOSICIÓ EMERGÈNCIA CLIMÀTICA FETS I DADES
04	05	06	07	08	S-03
REF.V02 EXPOSICIÓ EMERGÈNCIA CLIMÀTICA FETS I DADES	REF.V02 EXPOSICIÓ EMERGÈNCIA CLIMÀTICA FETS I DADES	REF.V02 EXPOSICIÓ EMERGÈNCIA CLIMÀTICA FETS I DADES	REF.V02 EXPOSICIÓ EMERGÈNCIA CLIMÀTICA FETS I DADES	REF.V02 EXPOSICIÓ EMERGÈNCIA CLIMÀTICA FETS I DADES	REF.V02 EXPOSICIÓ EMERGÈNCIA CLIMÀTICA FETS I DADES
09	10	11	12	13	S-04
REF.V02 EXPOSICIÓ EMERGÈNCIA CLIMÀTICA FETS I DADES	REF.V02 EXPOSICIÓ EMERGÈNCIA CLIMÀTICA FETS I DADES	REF.V02 EXPOSICIÓ EMERGÈNCIA CLIMÀTICA FETS I DADES			
14	15	FINAL			

Embalatge Estructures

Tipologia i numeració de caixes

CAJA_A1



← d'aquestes peces hi ha 2 unitats extra

REF.V02	EXPOSICIÓ	A1-1/9
EMERGÈNCIA CLIMÀTICA	FETS I DADES	
REF.V02	EXPOSICIÓ	A1-2/9
EMERGÈNCIA CLIMÀTICA	FETS I DADES	
REF.V02	EXPOSICIÓ	A1-3/9
EMERGÈNCIA CLIMÀTICA	FETS I DADES	
REF.V02	EXPOSICIÓ	A1-4/9
EMERGÈNCIA CLIMÀTICA	FETS I DADES	
REF.V02	EXPOSICIÓ	A1-5/9
EMERGÈNCIA CLIMÀTICA	FETS I DADES	
REF.V02	EXPOSICIÓ	A1-6/9
EMERGÈNCIA CLIMÀTICA	FETS I DADES	
REF.V02	EXPOSICIÓ	A1-7/9
EMERGÈNCIA CLIMÀTICA	FETS I DADES	
REF.V02	EXPOSICIÓ	A1-8/9
EMERGÈNCIA CLIMÀTICA	FETS I DADES	
REF.V02	EXPOSICIÓ	A1-9/9
EMERGÈNCIA CLIMÀTICA	FETS I DADES	

CAJA_A2

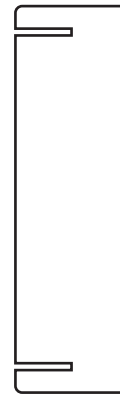
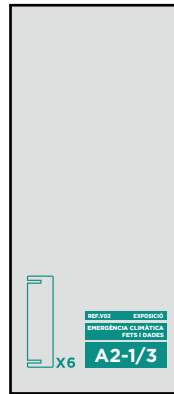

REF.V02	EXPOSICIÓ	A2-1/3
EMERGÈNCIA CLIMÀTICA	FETS I DADES	
REF.V02	EXPOSICIÓ	A2-2/3
EMERGÈNCIA CLIMÀTICA	FETS I DADES	
REF.V02	EXPOSICIÓ	A2-3/3
EMERGÈNCIA CLIMÀTICA	FETS I DADES	

CAJA_B1

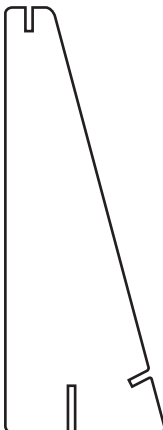
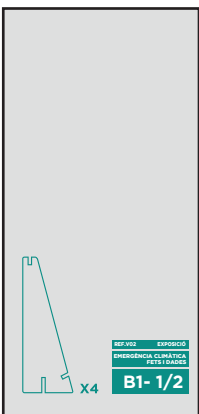

REF.V02	EXPOSICIÓ	B1-1/2
EMERGÈNCIA CLIMÀTICA	FETS I DADES	
REF.V02	EXPOSICIÓ	B1-2/2
EMERGÈNCIA CLIMÀTICA	FETS I DADES	

CAJA_B2

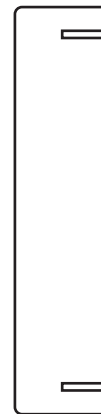

REF.V02	EXPOSICIÓ	B2-1/1
EMERGÈNCIA CLIMÀTICA	FETS I DADES	

Embalatge Estructures

Esquema de uso

