



**EMERGÈNCIA
CLIMÀTICA**
fets i dades

DOCUMENTO TÉCNICO



**GENERALITAT
VALENCIANA**

Conselleria d'Agricultura,
Desenvolupament Rural,
Emergència Climàtica
i Transició Ecològica



**CENTRE D'EDUCACIÓ
AMBIENTAL**

DE LA COMUNITAT VALENCIANA

Exposició itinerante para préstamo

RESOLUCIÓN DE ESTRUCTURAS Y ELEMENTOS EXPOSITIVOS

MATERIALES

SOPORTES EXPOSITIVOS

Tablero de madera de pino 15 mm espesor. Certificación FSC.

ELEMENTOS IMPRESOS

Impresión directa sobre lona 100% fibras de algodón.

Certificación de Origen de algodón: España.



ESTRUCTURAS

Estructuras auto-encajables sin tornillería.

Fácil manipulación.



Exposició



Exposició



Exposició



Elementos expositivos

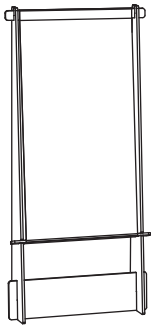

17 ESTRUCTURAS «A»
17 paneles de contenidos

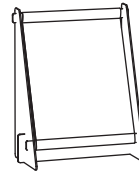

4 ESTRUCTURAS «B»
4 bloques temáticos

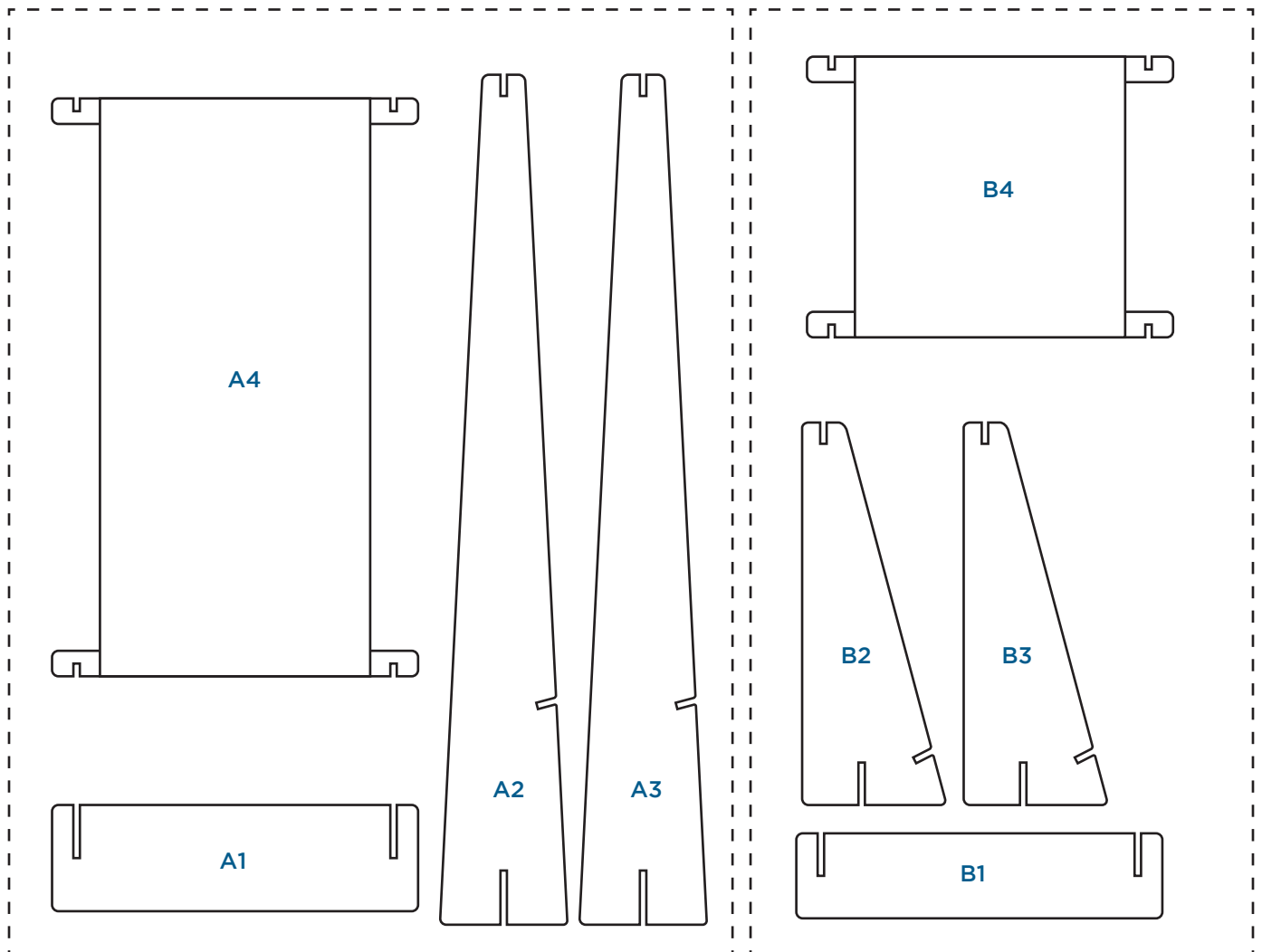

DESPIECE ESTRUCTURA «A»

DESPIECE ESTRUCTURA «B»

INSTRUCCIONES DE MONTAJE

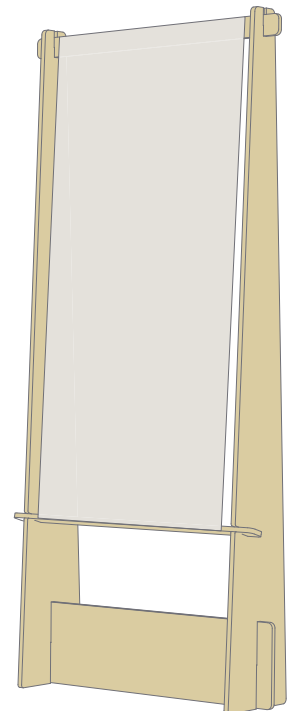
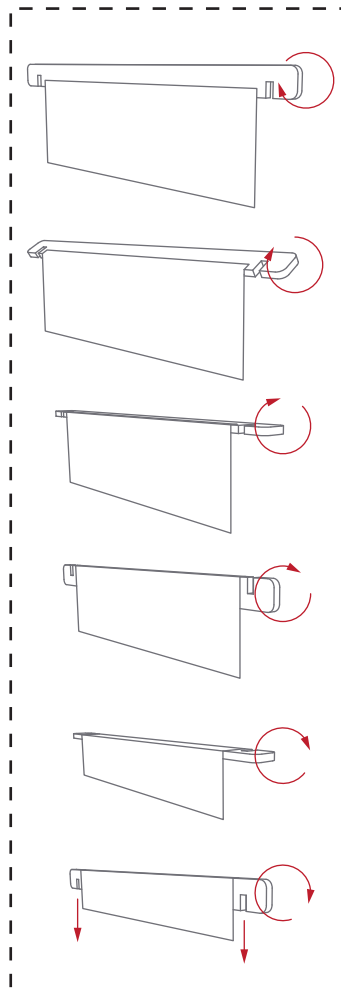
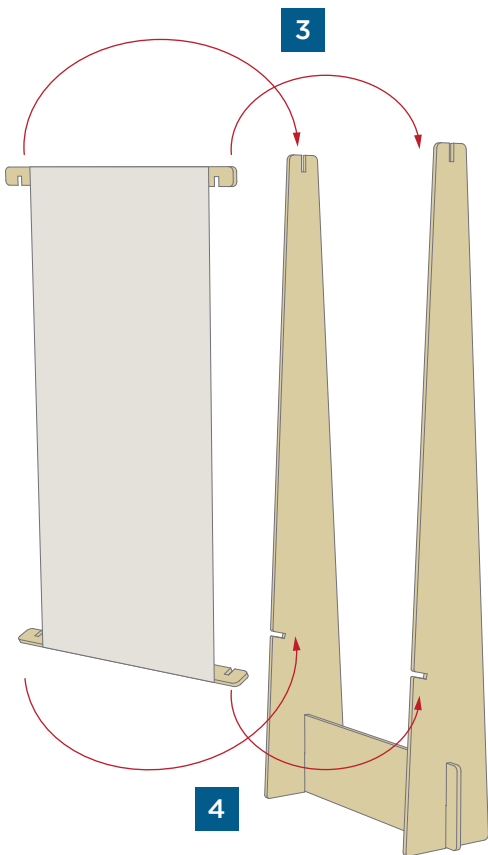
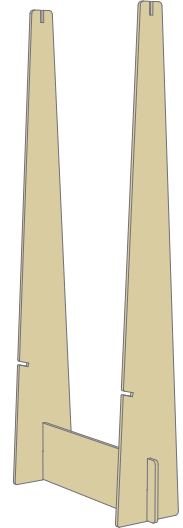
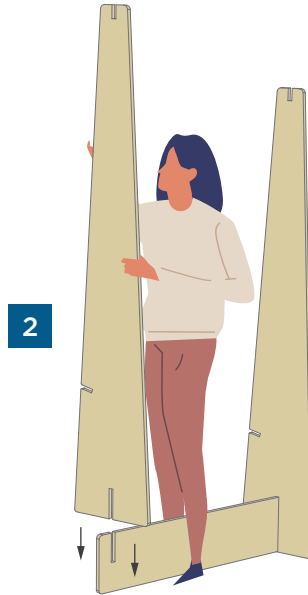
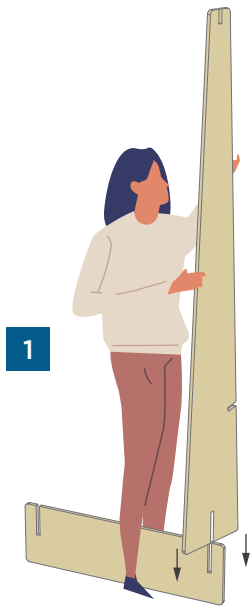

Embalaje Lonas



Numeración

REF.V02 EXPOSICIÓ EMERGÈNCIA CLIMÀTICA FETS I DADES	REF.V02 EXPOSICIÓ EMERGÈNCIA CLIMÀTICA FETS I DADES	REF.V02 EXPOSICIÓ EMERGÈNCIA CLIMÀTICA FETS I DADES	REF.V02 EXPOSICIÓ EMERGÈNCIA CLIMÀTICA FETS I DADES	REF.V02 EXPOSICIÓ EMERGÈNCIA CLIMÀTICA FETS I DADES	REF.V02 EXPOSICIÓ EMERGÈNCIA CLIMÀTICA FETS I DADES
INTRO	S-01	01	02	S-02	03
REF.V02 EXPOSICIÓ EMERGÈNCIA CLIMÀTICA FETS I DADES	REF.V02 EXPOSICIÓ EMERGÈNCIA CLIMÀTICA FETS I DADES	REF.V02 EXPOSICIÓ EMERGÈNCIA CLIMÀTICA FETS I DADES	REF.V02 EXPOSICIÓ EMERGÈNCIA CLIMÀTICA FETS I DADES	REF.V02 EXPOSICIÓ EMERGÈNCIA CLIMÀTICA FETS I DADES	REF.V02 EXPOSICIÓ EMERGÈNCIA CLIMÀTICA FETS I DADES
04	05	06	07	08	S-03
REF.V02 EXPOSICIÓ EMERGÈNCIA CLIMÀTICA FETS I DADES	REF.V02 EXPOSICIÓ EMERGÈNCIA CLIMÀTICA FETS I DADES	REF.V02 EXPOSICIÓ EMERGÈNCIA CLIMÀTICA FETS I DADES	REF.V02 EXPOSICIÓ EMERGÈNCIA CLIMÀTICA FETS I DADES	REF.V02 EXPOSICIÓ EMERGÈNCIA CLIMÀTICA FETS I DADES	REF.V02 EXPOSICIÓ EMERGÈNCIA CLIMÀTICA FETS I DADES
09	10	11	12	13	S-04
REF.V02 EXPOSICIÓ EMERGÈNCIA CLIMÀTICA FETS I DADES	REF.V02 EXPOSICIÓ EMERGÈNCIA CLIMÀTICA FETS I DADES	REF.V02 EXPOSICIÓ EMERGÈNCIA CLIMÀTICA FETS I DADES			
14	15	FINAL			

Embalaje Estructuras

Tipología y numeración de cajas

CAJA_A1

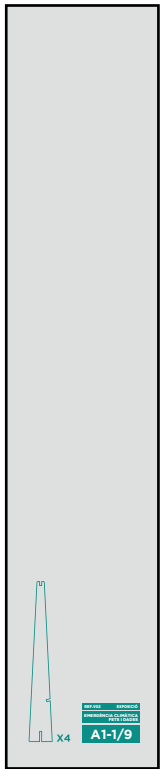

← de estas piezas hay 2 unidades extra

REF.V02	EXPOSICIÓ	A1-1/9
EMERGÈNCIA CLIMÀTICA	FETS I DADES	
REF.V02	EXPOSICIÓ	A1-2/9
EMERGÈNCIA CLIMÀTICA	FETS I DADES	
REF.V02	EXPOSICIÓ	A1-3/9
EMERGÈNCIA CLIMÀTICA	FETS I DADES	
REF.V02	EXPOSICIÓ	A1-4/9
EMERGÈNCIA CLIMÀTICA	FETS I DADES	
REF.V02	EXPOSICIÓ	A1-5/9
EMERGÈNCIA CLIMÀTICA	FETS I DADES	
REF.V02	EXPOSICIÓ	A1-6/9
EMERGÈNCIA CLIMÀTICA	FETS I DADES	
REF.V02	EXPOSICIÓ	A1-7/9
EMERGÈNCIA CLIMÀTICA	FETS I DADES	
REF.V02	EXPOSICIÓ	A1-8/9
EMERGÈNCIA CLIMÀTICA	FETS I DADES	
REF.V02	EXPOSICIÓ	A1-9/9
EMERGÈNCIA CLIMÀTICA	FETS I DADES	

CAJA_A2

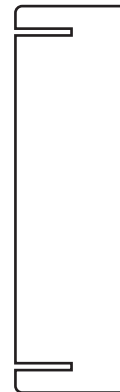
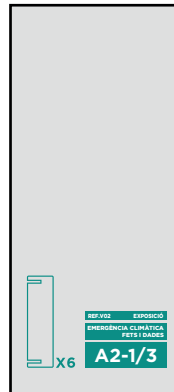

REF.V02	EXPOSICIÓ	A2-1/3
EMERGÈNCIA CLIMÀTICA	FETS I DADES	
REF.V02	EXPOSICIÓ	A2-2/3
EMERGÈNCIA CLIMÀTICA	FETS I DADES	
REF.V02	EXPOSICIÓ	A2-3/3
EMERGÈNCIA CLIMÀTICA	FETS I DADES	

CAJA_B1

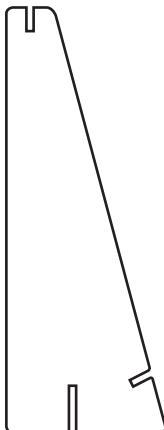
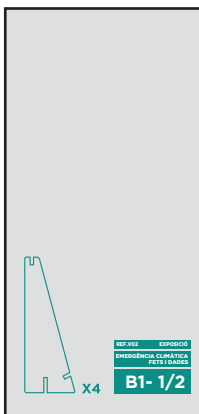

REF.V02	EXPOSICIÓ	B1-1/2
EMERGÈNCIA CLIMÀTICA	FETS I DADES	
REF.V02	EXPOSICIÓ	B1-2/2
EMERGÈNCIA CLIMÀTICA	FETS I DADES	

CAJA_B2

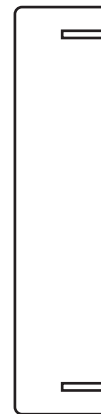

REF.V02	EXPOSICIÓ	B2-1/1
EMERGÈNCIA CLIMÀTICA	FETS I DADES	

Embalaje Estructuras

Esquema de uso

